

イワキエアーポンプ

優れた耐久性で装置組込みに最適なエアーポンプ



Air pumps

APNシリーズのポンプヘッドは、シングルヘッドタイプとツインヘッドタイプをシリーズ化。さらに接続口もネジ・ホースタイプを用意するなど、用途に応じたきめ細かな選定が可能となりました。BAシリーズは腐食性ガス・高温ガスの取扱いが可能です。





装置組込みに最適な ダイヤフラム式エアーポンプ

クリーンな送気・吸気

モータ直結のダイヤフラムポンプのため、カーボン・油などの混入がなく、外部との気密が保たれているので、医療用やサンプリング用など清浄なエアーを必要とする用途に最適です。

長寿命設計

特殊繊維とゴムを一体形成したダイヤフラムの採用、ベアリングのクリープ対策、コネクティングロッドの強度アップなどにより、信頼性・耐久性が一段と向上。(当社比) 長時間の連続運転にも充分耐える構造です。

高効率設計

成形部品を多用することより性能の安定化・高効率化が得られます。また、パワーモータの採用で始動特性が大幅にアップしました。(当社比)



偏芯カム



コンロッド



ベアリング



APNシリーズは、モータ直結型のコンパクトなダイヤフラム式エアポンプです。高効率モータ・特殊ダイヤフラムの採用やベアリングのクリープ防止対策・コネクティングロッドの強度アップなどにより、真空性能・始動特性・耐久性が大幅に向上しました。ガスサンプリングや医療用をはじめ、広範な用途に活躍します。

ワイドバリエーション

シングルヘッドとツインヘッドタイプを各機種に設定。ダイヤフラム材質はEPDM・FKM・NBR・PTFEの4材質を標準化しました。さらに接続口はホースタイプとネジタイプを用意。それぞれ組合せると全部で60機種以上。用途に応じた最適な機種を選定することができます。

(注) ダイヤフラム材質および接続口形状のバリエーションは機種により異なります。

接続口形状



垂直

並行

ストレート

ダイヤフラム



リテナー体型

フラット型

ミノ付型

メンテナンスも簡単

ポンプ部は数個の部品で構成されるシンプル構造。分解・組立が簡単で、万一の保守・点検も容易に行えます。

ポンプヘッド・ダイヤフラム・接続口などの組合せで 60機種以上のワイドバリエーション

ポンプヘッドのバリエーションは、シングルヘッドタイプとツインヘッドタイプをシリーズ化。
さらに接続口もネジ・ホースタイプを用意するなど、用途に応じたきめ細かな選定が可能となりました。

APN-051・052・085

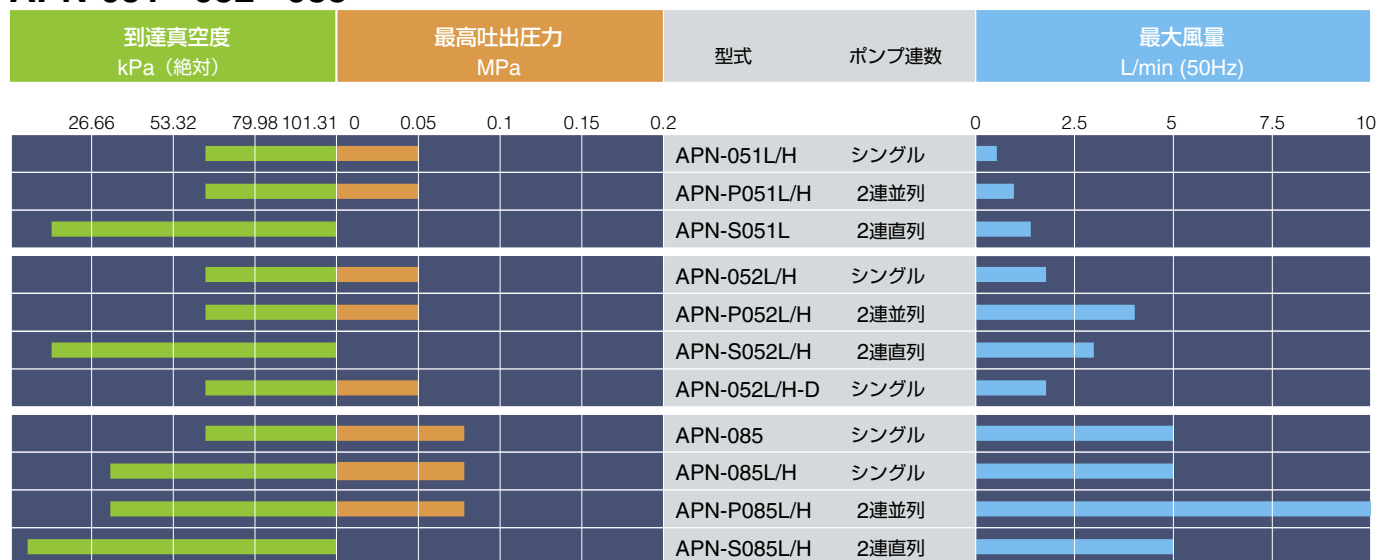

選定の目安

型式	コンプレッサ	バキューム	ポンプ連数			接続口						
			シングル	2連並列	2連直列	ホース 並行	ホース ストレート	ホース 垂直	ネジ 並行	ネジ ストレート	ネジ 垂直	
APN-051L	標準品	標準品	標準品	標準品	標準品	標準品	標準品	標準品	標準品	標準品	標準品	標準品
APN-051H	受注生産品	標準品	標準品	標準品	標準品	標準品	標準品	標準品	標準品	標準品	標準品	標準品
APN-051H5	受注生産品	標準品	標準品	標準品	標準品	標準品	標準品	標準品	標準品	標準品	標準品	標準品
APN-052L	標準品	標準品	標準品	標準品	標準品	標準品	標準品	標準品	標準品	標準品	標準品	標準品
APN-052H	受注生産品	標準品	標準品	標準品	標準品	標準品	標準品	標準品	標準品	標準品	標準品	標準品
APN-052H5	受注生産品	標準品	標準品	標準品	標準品	標準品	標準品	標準品	標準品	標準品	標準品	標準品
APN-085	標準品	標準品	標準品	標準品	標準品	標準品	標準品	標準品	標準品	標準品	標準品	標準品
APN-085L	標準品	標準品	標準品	標準品	標準品	標準品	標準品	標準品	標準品	標準品	標準品	標準品
APN-085H	標準品	標準品	標準品	標準品	標準品	標準品	標準品	標準品	標準品	標準品	標準品	標準品
APN-110K	標準品	標準品	標準品	標準品	標準品	標準品	標準品	標準品	標準品	標準品	標準品	標準品
APN-110L	標準品	標準品	標準品	標準品	標準品	標準品	標準品	標準品	標準品	標準品	標準品	標準品
APN-215N	標準品	標準品	標準品	標準品	標準品	標準品	標準品	標準品	標準品	標準品	標準品	標準品
APN-215C	標準品	標準品	標準品	標準品	標準品	標準品	標準品	標準品	標準品	標準品	標準品	標準品
APN-215M	標準品	標準品	標準品	標準品	標準品	標準品	標準品	標準品	標準品	標準品	標準品	標準品
APN-240NA	標準品	標準品	標準品	標準品	標準品	標準品	標準品	標準品	標準品	標準品	標準品	標準品
APN-240MA	標準品	標準品	標準品	標準品	標準品	標準品	標準品	標準品	標準品	標準品	標準品	標準品
APN-450NA	標準品	標準品	標準品	標準品	標準品	標準品	標準品	標準品	標準品	標準品	標準品	標準品
APN-450NS	標準品	標準品	標準品	標準品	標準品	標準品	標準品	標準品	標準品	標準品	標準品	標準品



APN-110・215・240・450

到達真空度 kPa (絶対)				最高吐出圧力 MPa				型式	ポンプ連数	最大風量 L/min (50Hz)				
26.66	53.32	79.98	101.31	0	0.05	0.1	0.15	0.2		0	25	50	75	100
[Bar chart showing vacuum range]				[Bar chart showing pressure range]				APN-110K/L	シングル	[Bar chart showing flow rate]				
[Bar chart showing vacuum range]				[Bar chart showing pressure range]				APN-P110K/L	2連並列	[Bar chart showing flow rate]				
[Bar chart showing vacuum range]				[Bar chart showing pressure range]				APN-S110L	2連直列	[Bar chart showing flow rate]				
[Bar chart showing vacuum range]				[Bar chart showing pressure range]				APN-215N	シングル	[Bar chart showing flow rate]				
[Bar chart showing vacuum range]				[Bar chart showing pressure range]				APN-215C	シングル	[Bar chart showing flow rate]				
[Bar chart showing vacuum range]				[Bar chart showing pressure range]				APN-215M	シングル	[Bar chart showing flow rate]				
[Bar chart showing vacuum range]				[Bar chart showing pressure range]				APN-P215N	2連並列	[Bar chart showing flow rate]				
[Bar chart showing vacuum range]				[Bar chart showing pressure range]				APN-P215C	2連並列	[Bar chart showing flow rate]				
[Bar chart showing vacuum range]				[Bar chart showing pressure range]				APN-P215M	2連並列	[Bar chart showing flow rate]				
[Bar chart showing vacuum range]				[Bar chart showing pressure range]				APN-S215M	2連直列	[Bar chart showing flow rate]				
[Bar chart showing vacuum range]				[Bar chart showing pressure range]				APN-240N	シングル	[Bar chart showing flow rate]				
[Bar chart showing vacuum range]				[Bar chart showing pressure range]				APN-240M	シングル	[Bar chart showing flow rate]				
[Bar chart showing vacuum range]				[Bar chart showing pressure range]				APN-P240N	2連並列	[Bar chart showing flow rate]				
[Bar chart showing vacuum range]				[Bar chart showing pressure range]				APN-P240M	2連並列	[Bar chart showing flow rate]				
[Bar chart showing vacuum range]				[Bar chart showing pressure range]				APN-S240M	2連直列	[Bar chart showing flow rate]				
[Bar chart showing vacuum range]				[Bar chart showing pressure range]				APN-450N	シングル	[Bar chart showing flow rate]				
[Bar chart showing vacuum range]				[Bar chart showing pressure range]				APN-P450N	2連並列	[Bar chart showing flow rate]				
[Bar chart showing vacuum range]				[Bar chart showing pressure range]				APN-S450N	2連直列	[Bar chart showing flow rate]				

使用材質名称一覧

材質記号	名称	材質記号	名称
GFRPP	グラスファイバー入り強化ポリプロピレン樹脂	FKM	フッ素ゴム
GFRPPS	グラスファイバー入り強化ポリフェニレンサルファイド樹脂	EPDM	エチレンプロピレンゴム
GFRPA	グラスファイバー入り強化ポリアミド樹脂	NBR	ニトリルブタジエンゴム
GFRPPE	グラスファイバー入り強化ポリフェニレンエーテル樹脂	CR	クロロプレンゴム
PTFE	四フッ化エチレン樹脂	ADC12	アルミダイキャスト
PCTFE	三フッ化塩化エチレン樹脂	SUS304	オーステナイト系ステンレス鋼
		SUS316	オーステナイト系ステンレス鋼
		SUS631-CSP	オーステナイト系ステンレス鋼 (バネ用ステンレス鋼帯)
		AM350	折出硬化型ステンレス鋼 (バネ用ステンレス鋼板)
		AC2A	アルミ鋳造合金

概略仕様 (50/60Hz)

最大風量範囲 0.6/0.7 ~ 3.6/4.2 L/min

最高吐出圧力 0.05 MPa

到達真空度範囲 13.33 ~ 61.32 kPa (絶対)



051・052

仕様 (50/60Hz)

型式	最大風量 (L/min)	最高吐出圧力 (MPa)	到達真空度 (kPa 絶対)	接続口径 IN/OUT	モータ				質量 (kg)
					出力 (W)	消費電力 (W)	定格電流 (A)	定格電圧	
APN-051L/H/H5	0.6 / 0.7	0.05	61.32	ホースφ8, φ5 Rc1/8	1	14 / 15	0.14 / 0.15	AC100V	0.5
APN-P051L/H/H5	1.2 / 1.4				3	18 / 20	0.18 / 0.20		
APN-S051L	1.5 / 1.8	-	13.33	ホースφ8	2.5	15 / 15	0.15 / 0.15	AC100V	0.5
APN-052L/H/H5	1.8 / 2.1	0.05	61.32	ホースφ8, φ5 Rc1/8					
APN-P052L/H/H5	3.6 / 4.2								
APN-S052L	3.0 / 3.6	-	13.33	ホースφ8	0.8	6	0.25	DC24V	0.5
APN-051L-D3	1.0	0.05	61.32	ホースφ8	4.8	15	1.25	DC12V	0.5
APN-052L/H-D1	1.8	0.05	61.32	ホースφ8, φ5	4.9	15	0.63	DC24V	
APN-052L/H-D2									

● 取扱い空気温度：0~40°C ● 周囲温度：5~40°C

型式表示

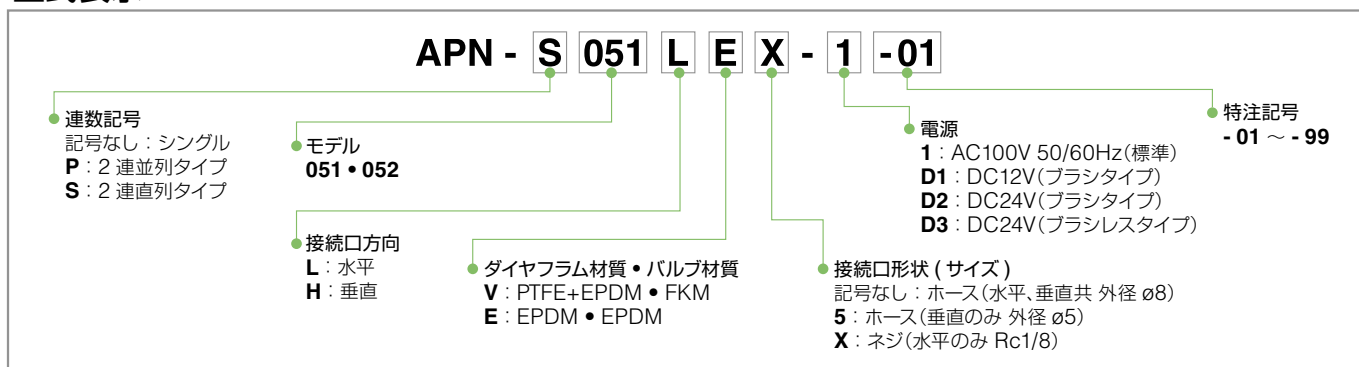

構造と材質

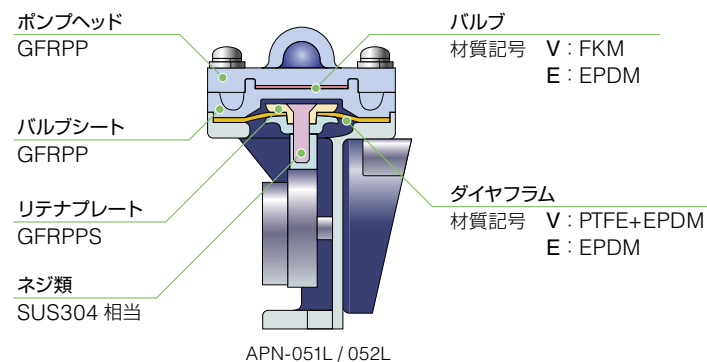

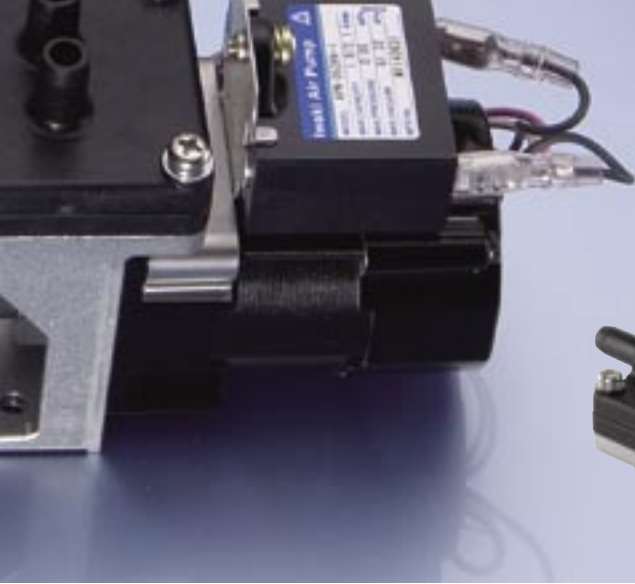

APN-051LV-1

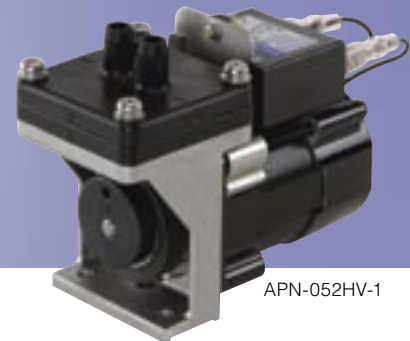

APN-052HV-1

性能曲線

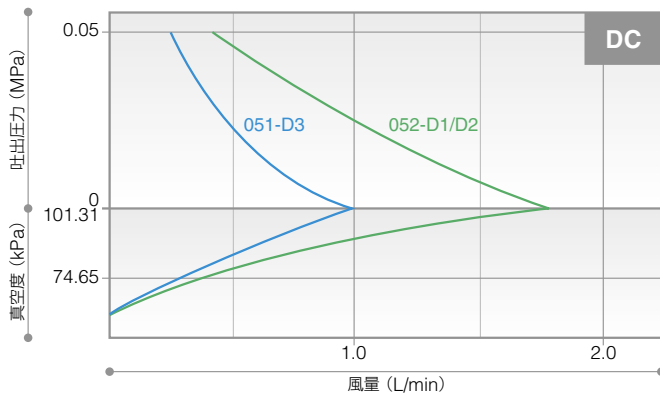
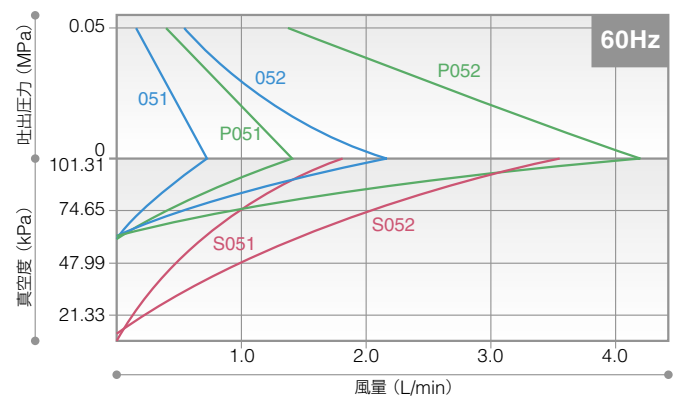
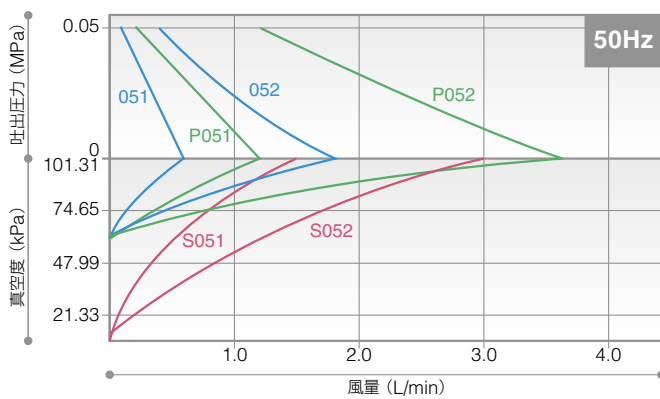

外形寸法図 (mm)

ホース接続タイプの寸法です。

APN-051L/052L

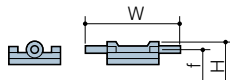

APN-P051L/P052L

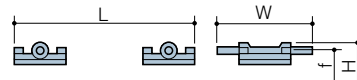

APN-051H/052H

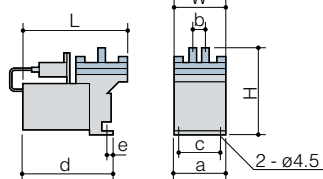

APN-P051H/P052H

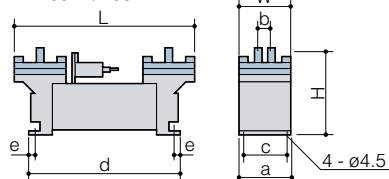

APN-S051L/S052L

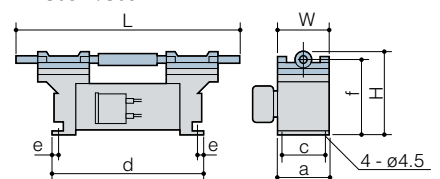

型式	W	H	L	a	b	c	d	e	f
APN-051L/052L	86	75	94	46	—	32	80*	6.5	67
APN-051H/052H	46	78	—	—	13	—	—	—	—

※モータD1/D2: 77mm, モータD3: 76mm

型式	W	H	L	a	b	c	d	e	f
APN-P051L/P052L	46	78	162	—	13	—	—	—	—
APN-P051H/P052H	78	75	162	46	—	32	135	6.5	67
APN-S051L/S052L	46	75	202	—	—	—	—	—	67

概略仕様 (50/60Hz)

最大風量範囲 5/6 ~ 10/12 L/min
 最高吐出圧力 0.08 MPa
 到達真空度範囲 7.99 ~ 61.32 kPa (絶対)

085



仕様 (50/60Hz)

型式	最大風量 (L/min)	最高吐出圧力 (MPa)	到達真空度 (kPa 絶対)	接続口径 IN/OUT	モータ				質量 (kg)
					出力 (W)	消費電力 (W)	定格電流 (A)	定格電圧	
APN-085	5 / 6	0.08	61.32	ホースφ8 Rc1/4 G1/4	10	20 / 20	0.25 / 0.25	AC100V	1.9
APN-085L/H			34.66						
APN-P085L/H	10 / 12	—	7.99		15	35 / 38	0.40 / 0.40		2.6
APN-S085L	5 / 6	—	7.99						

• 取扱い空気温度 : 0~40°C • 周囲温度 : 5~40°C

型式表示

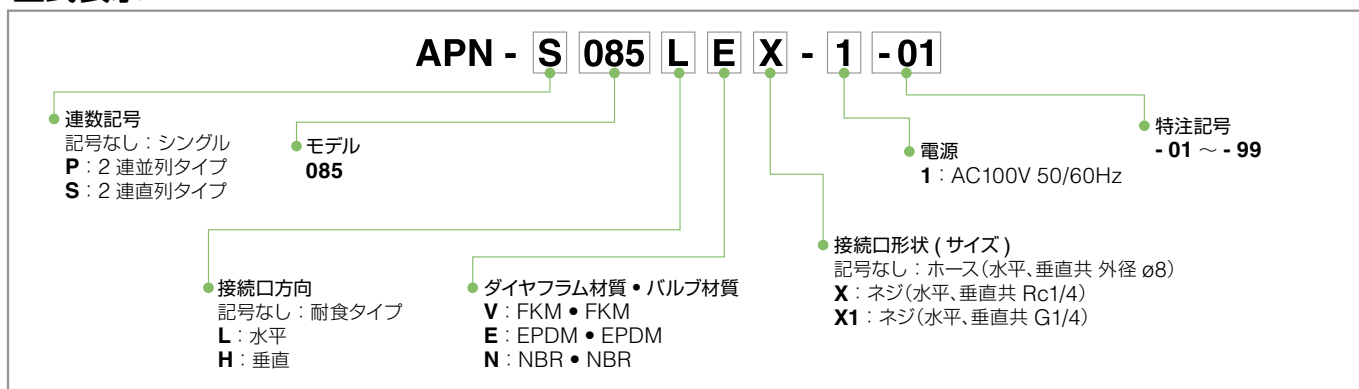

構造と材質

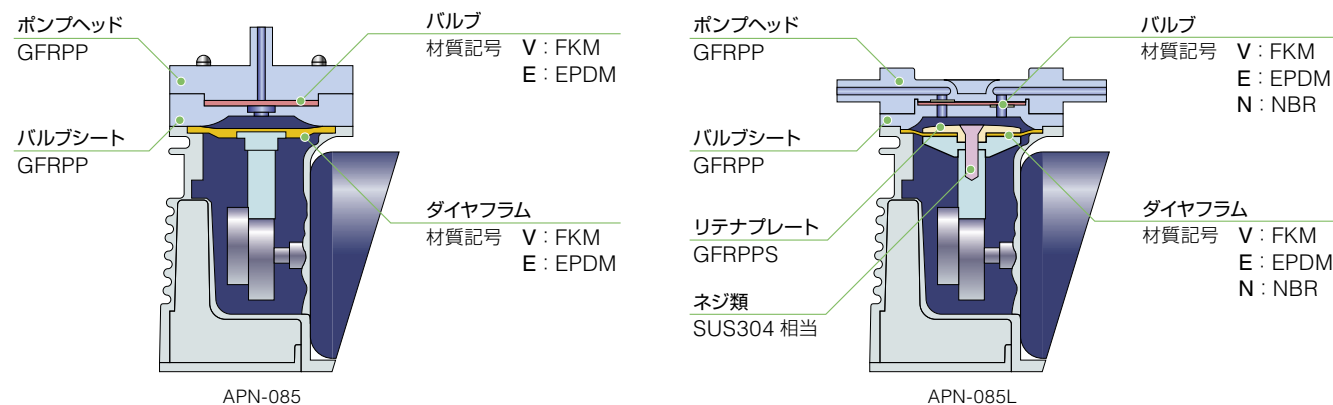



APN-085HV-1

APN-085LV-1

性能曲線

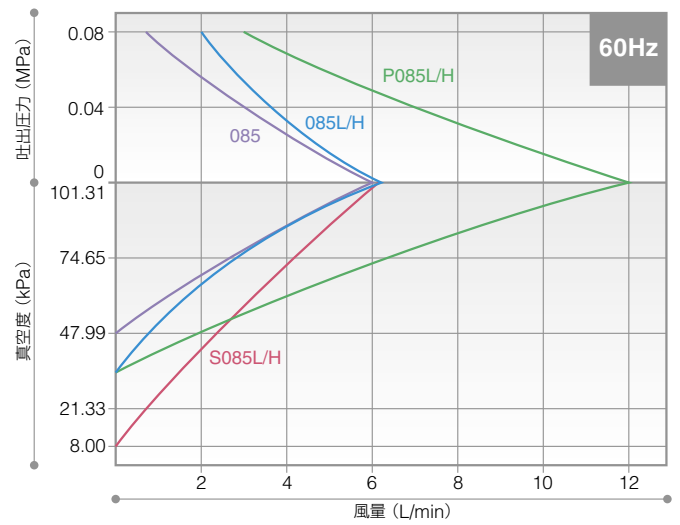
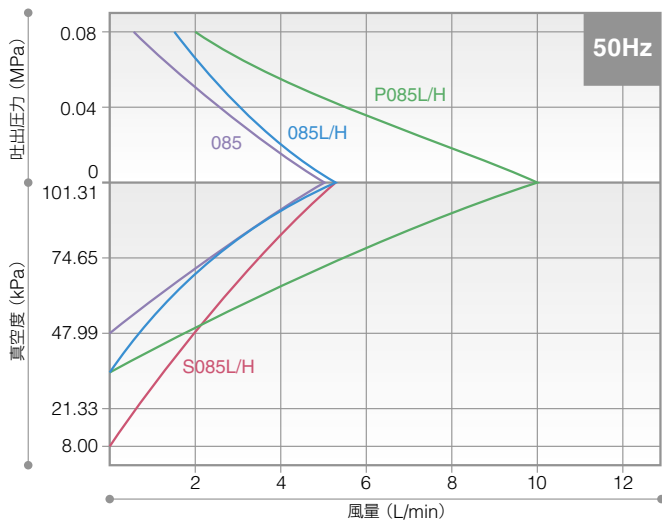

外形寸法図 (mm)

ホース接続タイプの寸法です。

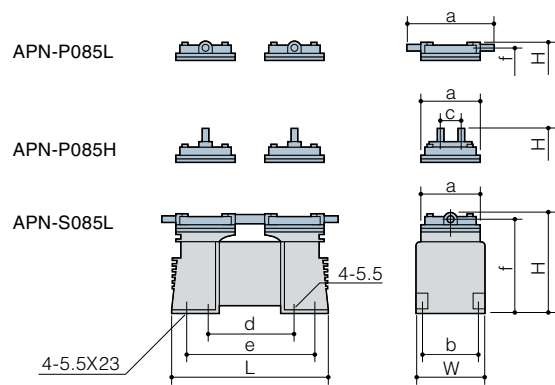
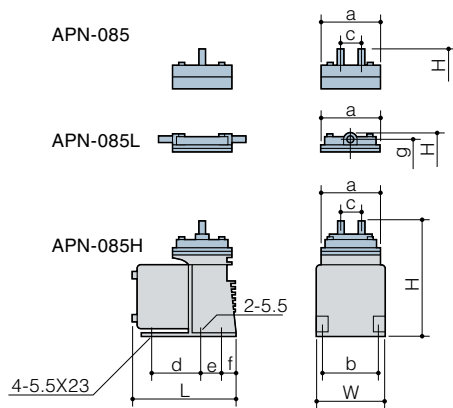

型式	W	H	L	a	b	c	d	e	f	g
APN-085		136				24				—
APN-085L	82.4	121	124	72	66	—	57	21.5	18.5	111
APN-085H		140				24				—

型式	W	H	L	a	b	c	d	e	f
APN-P085L		121		106		—			111
APN-P085H	82.4	140	188	72	66	24	108	151	—
APN-S085L		121				—			111

概略仕様 (50/60Hz)
 最大風量範囲 12/14 ~ 24/28 L/min
 最高吐出圧力 0.1 MPa
 到達真空度範囲 7.99 ~ 23.99 kPa (絶対)



110

仕様 (50/60Hz)

型式	最大風量 (L/min)	最高吐出圧力 (MPa)	到達真空度 (kPa 絶対)	接続口径 IN/OUT	モータ				質量 (kg)
					出力 (W)	消費電力 (W)	定格電流 (A)	定格電圧	
APN-110K	12 / 14	0.1	23.99	ホースφ8 Rc1/4 G1/4	10	42 / 42	0.50 / 0.44	AC100V	2.5
APN-110L									
APN-P110L	24 / 28	—	7.99		25	60 / 66	0.76 / 0.70		3.8
APN-S110L	12 / 14								

• 取扱い空気温度：0~40°C • 周囲温度：5~40°C

型式表示

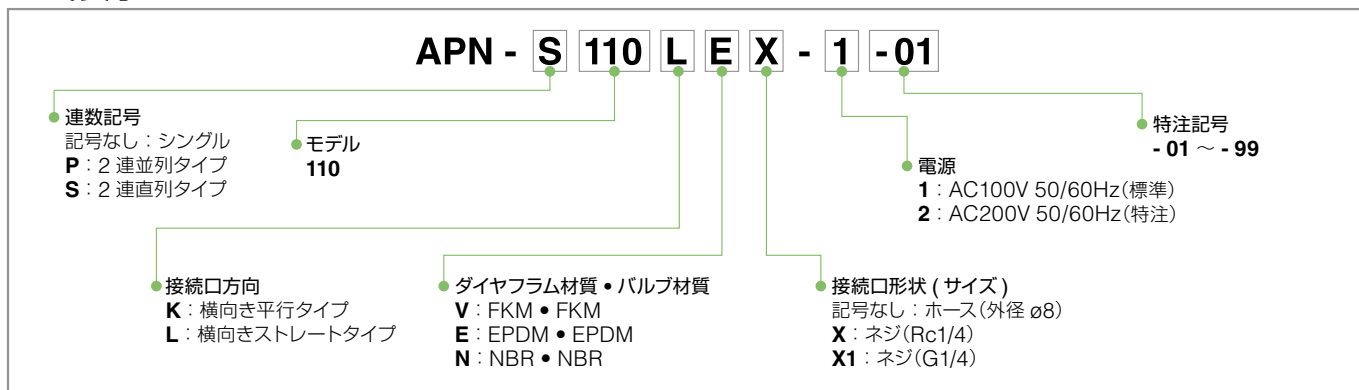

構造と材質

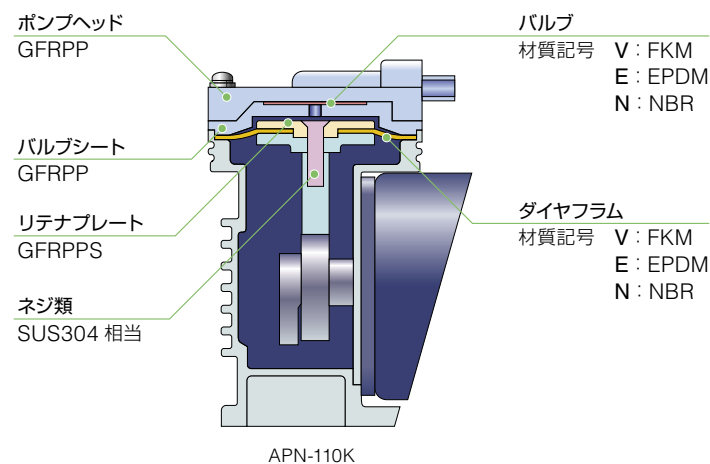



APN-110KV-1



APN-P110LVX-1

性能曲線

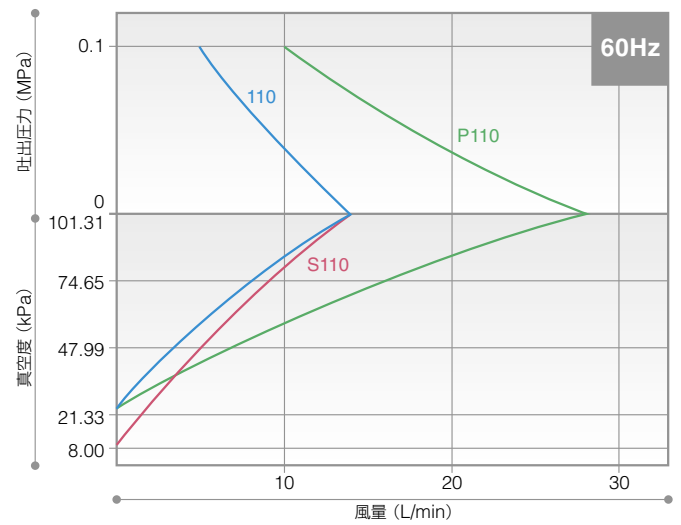
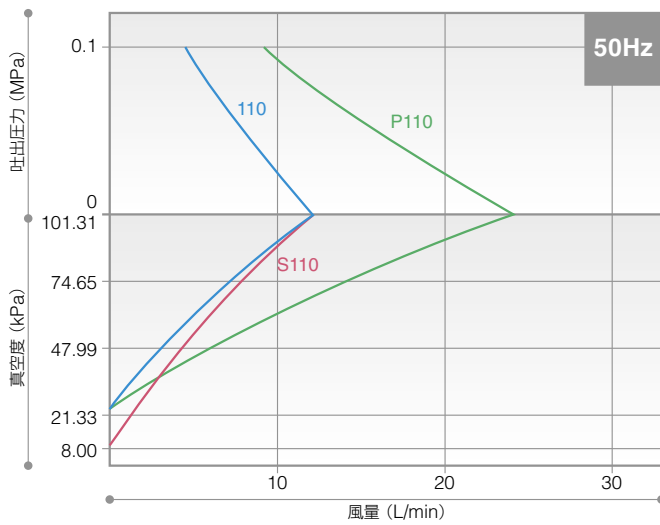

外形寸法図 (mm)

ホース接続タイプの寸法です。

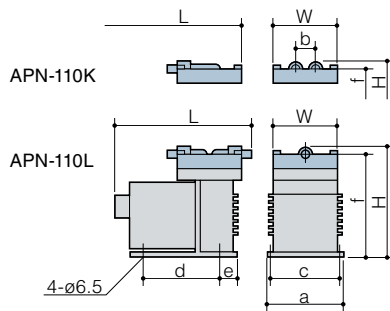

型式	W	H	L	a	b	c	d	e	f
APN-110K	78	134	152	86	24	74	91	24	124
APN-110L			164		—				

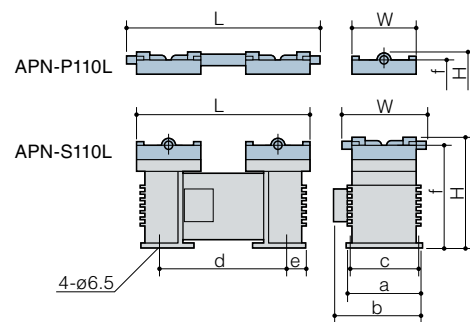

型式	W	H	L	a	b	c	d	e	f
APN-P110L	78	134	236	86	104	74	154	24	124
APN-S110L	102		212						

概略仕様 (50/60Hz)

最大風量範囲 15/18 ~ 30/36 L/min

最高吐出圧力範囲 0.1 ~ 0.2 MPa

到達真空度範囲 7.99 ~ 39.99 kPa (絶対)

215

仕様 (50/60Hz)

型式	最大風量 (L/min)	最高吐出圧力 (MPa)	到達真空度 (kPa 絶対)	接続口径 IN/OUT	モータ				質量 (kg)
					出力 (W)	消費電力 (W)	定格電流 (A)	定格電圧	
APN-215N	15 / 18	0.1	39.99	ホースφ9 G1/8	30	64 / 64	0.75 / 0.68	AC100V	3.5
APN-215C		0.2	—						
APN-215M		—	26.66						
APN-P215N	28 / 32	0.1	39.99		45	95 / 95	1.00 / 1.00		5.2
APN-P215C		0.2	—						
APN-P215M	30 / 36	—	26.66						
APN-S215M		15 / 18	—		7.99				

• 取扱い空気温度 : 0~40°C • 周囲温度 : 5~40°C

型式表示

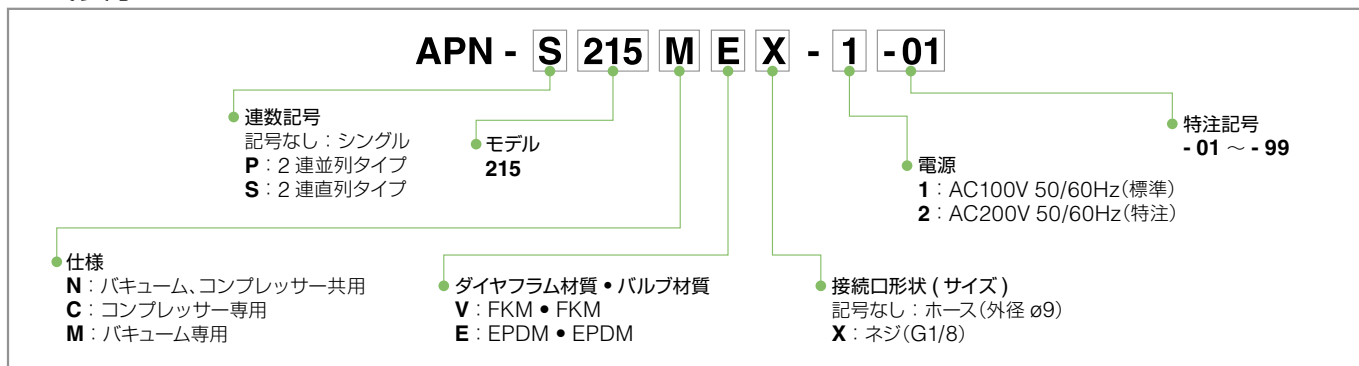

構造と材質

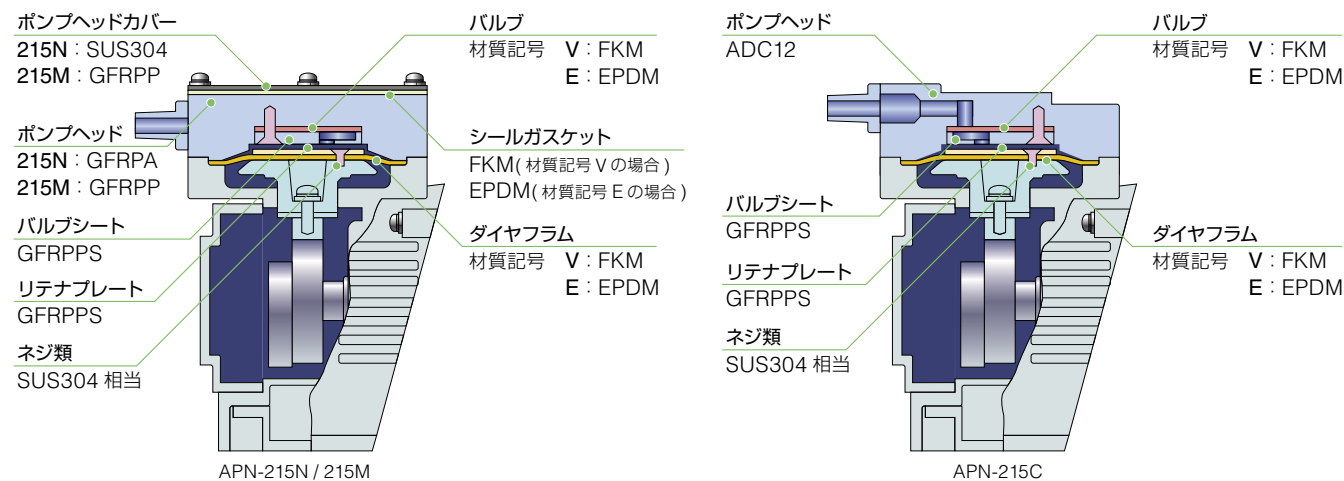



APN-215NV-1



APN-215MV-1

性能曲線

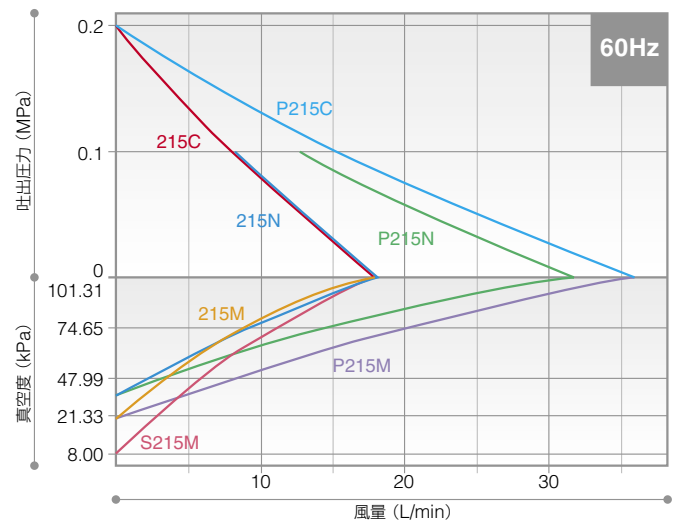
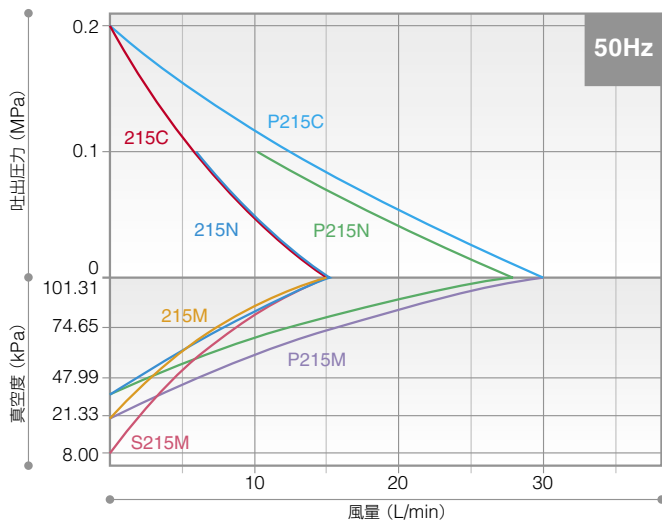

外形寸法図 (mm)

ホース接続タイプの寸法です。

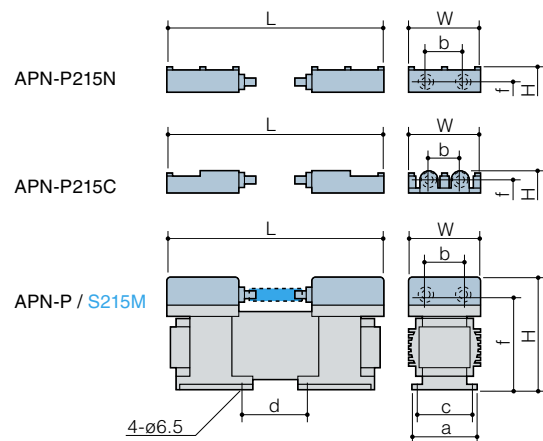
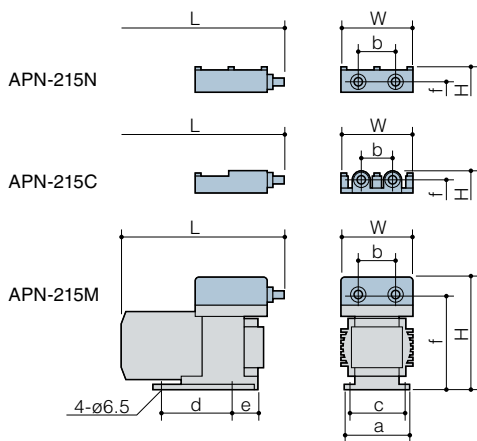

型式	W	H	L	a	b	c	d	e	f
APN-215N		147			50				125
APN-215C	96	140	195	90	39	74	91	36	130
APN-215M		151			50				125

型式	W	H	L	a	b	c	d	e	f
APN-P215N		147			50				125
APN-P215C	96	140	282	110	39	78	90	84	130
APN-P/S215M		151			50				125

概略仕様 (50/60Hz)

最大風量範囲 30/34 ~ 64/72 L/min

最高吐出圧力 0.2 MPa

到達真空度範囲 6.66 ~ 41.32 kPa (絶対)

240



仕様 (50/60Hz)

型式	最大風量 (L/min)	最高吐出圧力 (MPa)	到達真空度 (kPa 絶対)	接続口径 IN/OUT	モータ				質量 (kg)
					出力 (W)	消費電力 (W)	定格電流 (A)	定格電圧	
APN-240NAN	30 / 34	0.2	41.32	ホースφ14 G1/4	60	94 / 107	1.2 / 1.2	AC100V	7.0
APN-240MAN	32 / 36	—	21.33						
APN-P240NAN	60 / 68	0.2	41.32		90	170 / 200	1.8 / 2.0		10.0
APN-P240MAN	64 / 72	—	21.33						
APN-S240MANX	32 / 36	—	6.66	Rc1/4					

● 取扱い空気温度：0~40°C ● 周囲温度：5~40°C

型式表示

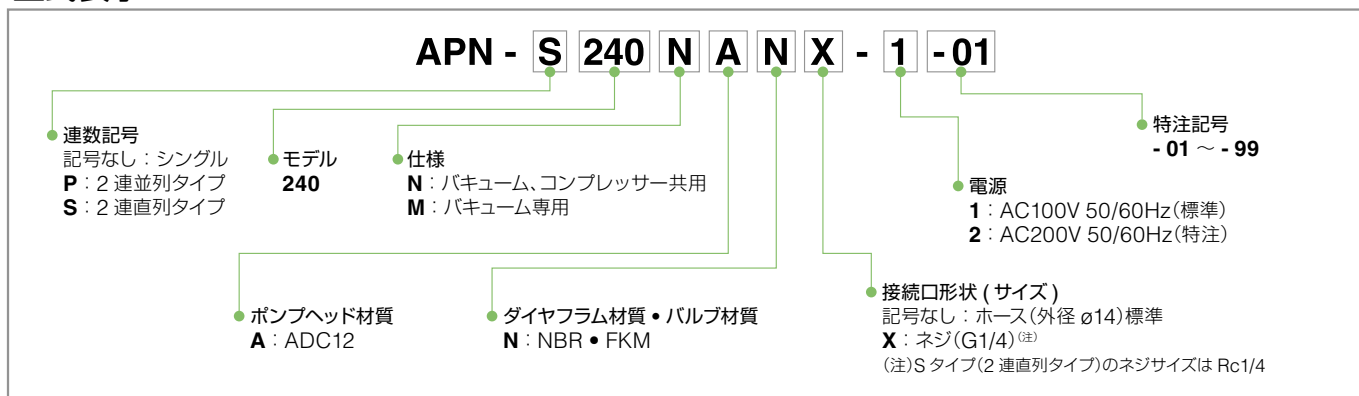

構造と材質

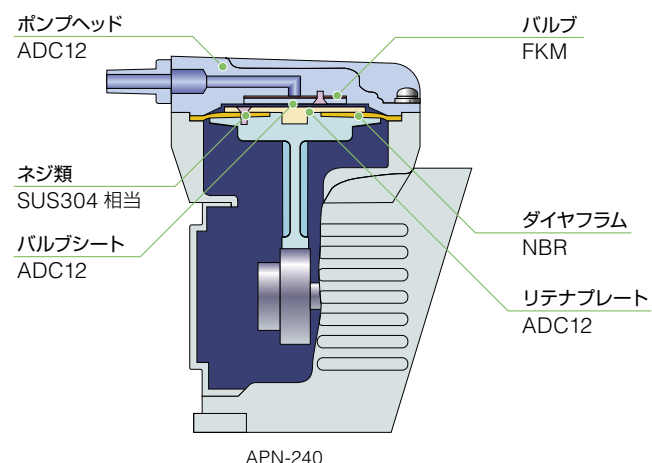



APN-240MAN-1

性能曲線

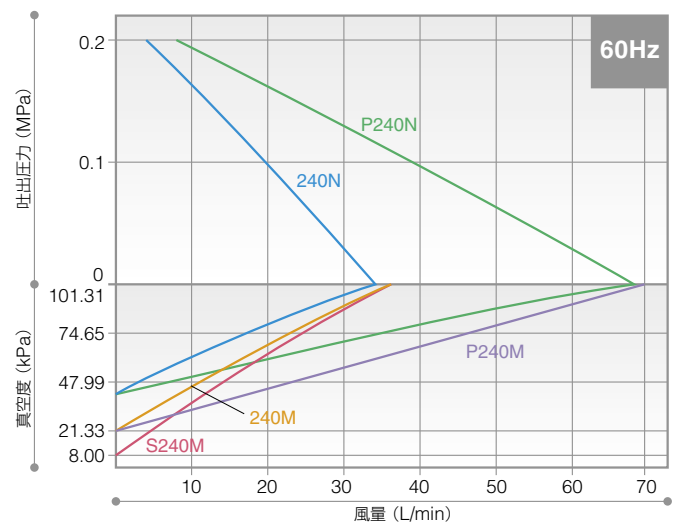
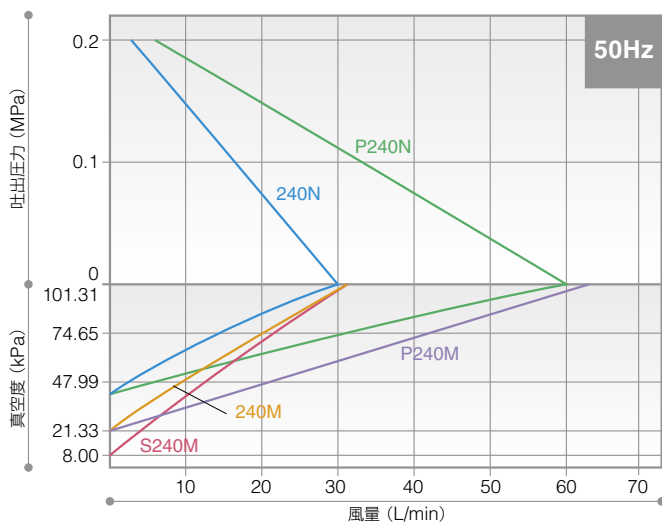

外形寸法図 (mm)

ホース接続タイプの寸法です。

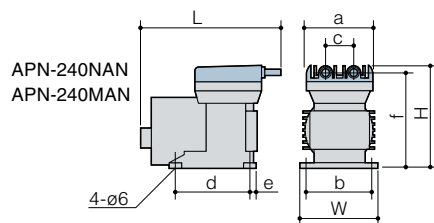

型式	W	H	L	a	b	c	d	e	f
APN-240NAN	140	186	219	122	125	48	135	26	173
APN-240MAN									

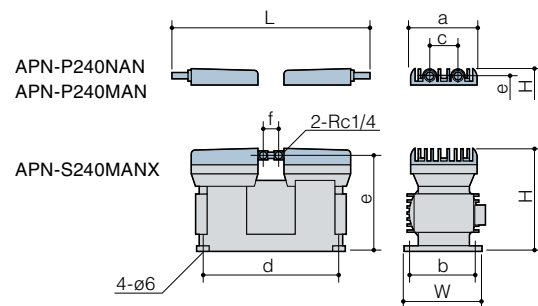

型式	W	H	L	a	b	c	d	e	f
APN-P240NAN									
APN-P240MAN	140	186	367	122	125	48	245	173	—
APN-S240MANX			297						30

概略仕様 (50/60Hz)

最大風量範囲 50/60 ~ 100/110 L/min

最高吐出圧力 0.1 MPa

到達真空度範囲 3.33 ~ 13.33 kPa (絶対)

450



仕様 (50/60Hz)

型式	最大風量 (L/min)	最高吐出圧力 (MPa)	到達真空度 (kPa 絶対)	接続口径 IN/OUT	モータ				質量 (kg)
					出力 (W)	消費電力 (W)	定格電流 (A)	定格電圧	
APN-450NA/S	50 / 60	0.1	13.33	ホースφ12 Rc1/4	200	295 / 345	3.2 / 3.5	AC100V	A12.0 S14.2
APN-P450NA/S	100 / 110								A12.8 S17.1
APN-S450NA/S	50 / 60	—	3.33						A13.0 S17.4

• 取扱い空気温度 : 0~40°C • 周囲温度 : 5~40°C

型式表示

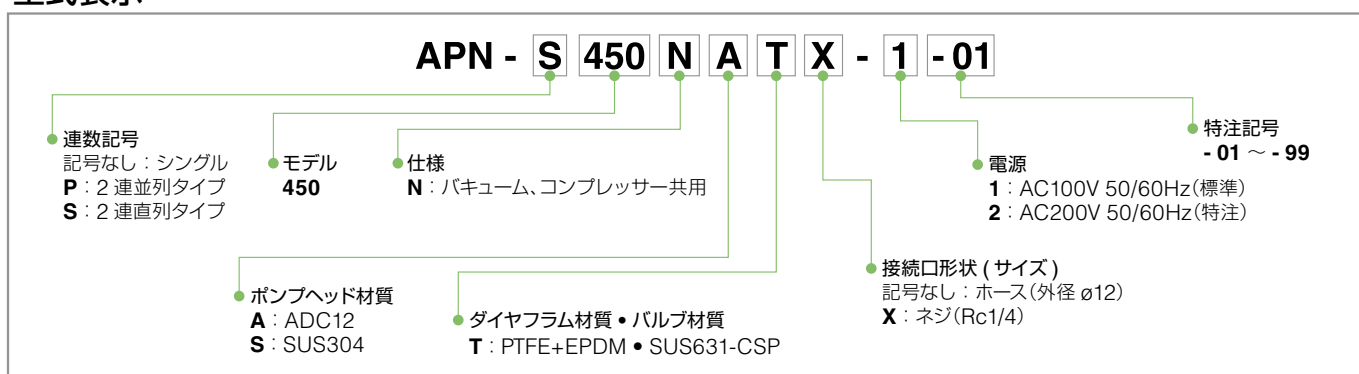

構造と材質

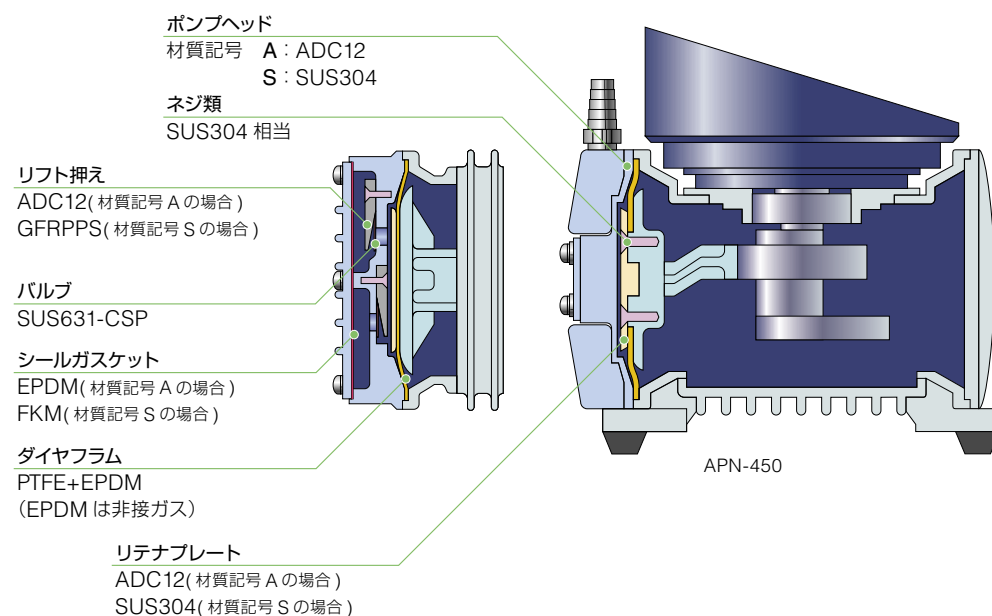



APN-S450NSTX-1



APN-450NATX-1

性能曲線

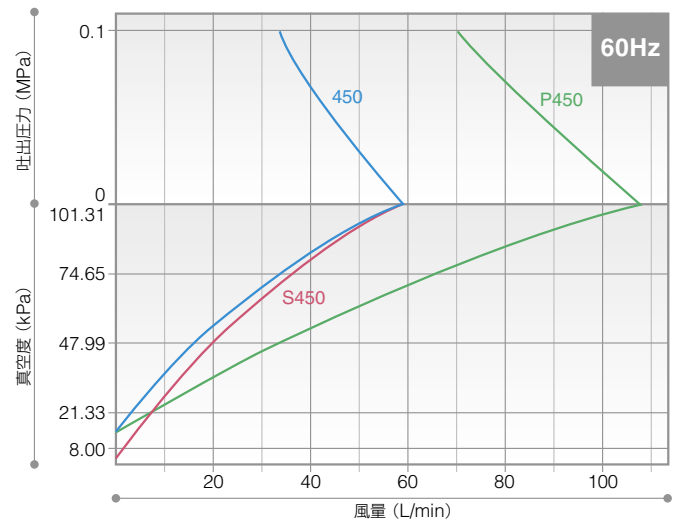
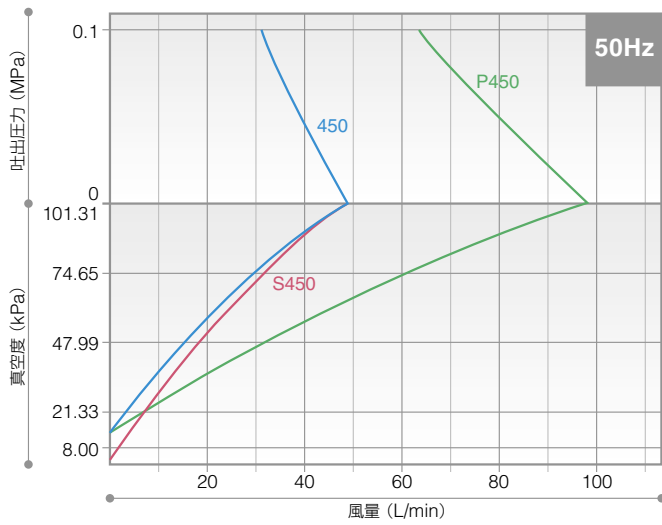

外形寸法図 (mm)

ホース接続タイプの寸法です。

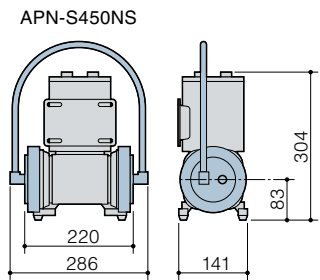
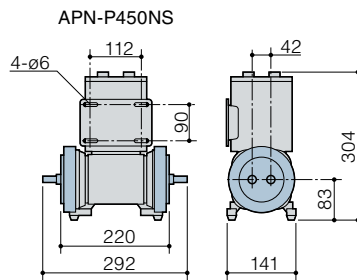
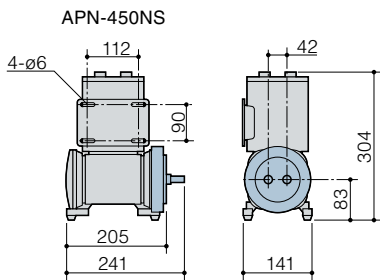
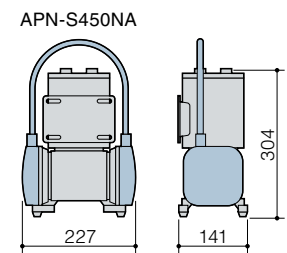
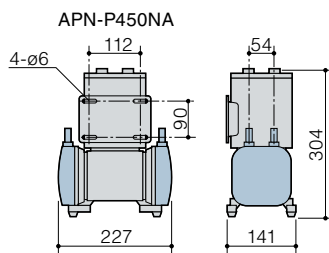
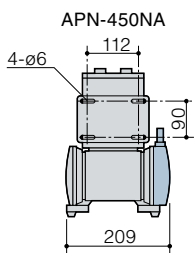

耐食性・耐熱性を考慮した、ベローズ式エアー

BAシリーズは、耐食性・耐熱性を考慮したベローズ式のエアーポンプです。
フッ素樹脂タイプは腐食性ガス、ステンスタイプは高温ガス用に
それぞれ連続使用設計され、優れた耐久性を発揮します。

亜硫酸ガス・有機溶剤ガスなどを扱う
各種分析機器のサンプリング用などに
幅広く活躍します。



BA-106F (フッ素樹脂タイプ)



BA-110SN (ステンレスタイプ)

ベローズ式エアーポンプ BAシリーズ

仕様 (50/60Hz)

型式	最大風量 (L/min)	最高吐出圧力 (MPa)	到達真空度 (kPa 絶対)	接続口径 IN/OUT	モータ				質量 (kg)
					出力 (W)	消費電力 (W)	定格電流 (A)	定格電圧	
BA-106F	5.0 / 6.0	0.1	54.66	Rc1/4	15 / 17	52 / 54	0.55	AC100V	3.6
BA-106TN	6.0 / 7.0		47.99		20	43 / 42	0.47 / 0.43		3.9
BA-110SN	8.5 / 10	47.99	65		123 / 123	1.6 / 1.4	8.6		
BA-230F	27 / 30	0.15							41.32
BA-230TN	30 / 35	0.2	27.99		8.4				
BA-330SN	30 / 34	0.25							

・取扱い空気温度 F・TN型：0~80℃ SN型：0~120℃ ・周囲温度：10~40℃
(注1) ポンプ始動は無負荷で行ってください。また、周囲温度10℃以下での始動はさけてください。
(注2) 吐出側締め切り状態での運転はさけてください。
(注3) 上記の他、耐圧防爆モータ付・2連型なども制作可能です。詳しくはお問い合わせください。

型式表示

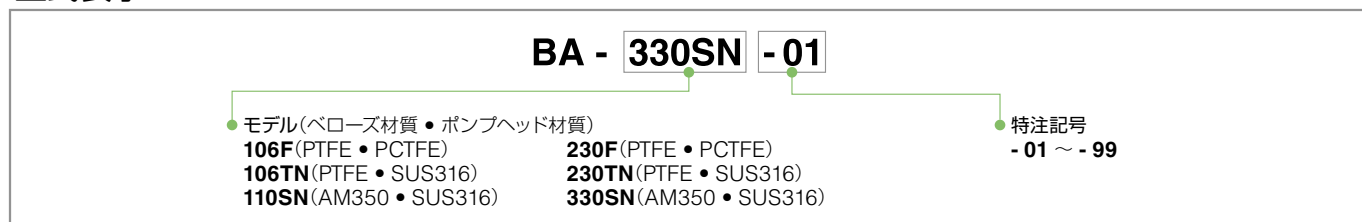

構造と材質

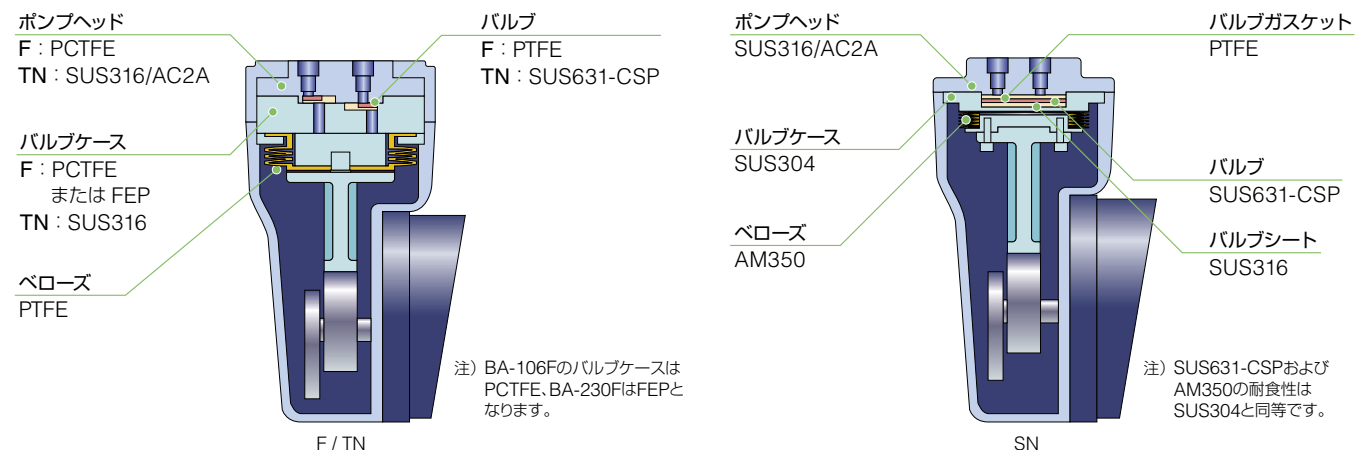

ポンプ

APN型の機能に 耐食性・耐熱性をプラス

「バキューム・コンプレッサ両用」「クリーンなエアが得られる」などの特長は、APNシリーズと同様。さらに材質面でステンレスやフッ素樹脂を使用することにより、腐食性ガス・高温ガス取扱い時の耐久性を飛躍的に向上させました。

腐食性ガス用に適した フッ素樹脂タイプ

接ガス部オールフッ素樹脂のF型と、フッ素樹脂製ペローズにステンレス製ポンプヘッドを組合せたTN型の2タイプを標準化。特にF型は、従来のエアポンプでは使用できなかった塩素ガスなどを取扱うことができます。

注) シール部からの漏れ(設計基準 1.6×10^{-3} Pa·m³/sec 以下) がありますので危険なガスを取扱う場合にはご相談ください。

高温ガス用に適した ステンスタイプ

ポンプヘッドはもちろん、バルブ・ペローズに至るまですべてステンレス製。Max. 120℃までの高温ガスや放射性ガスの取扱いが可能です。

性能曲線

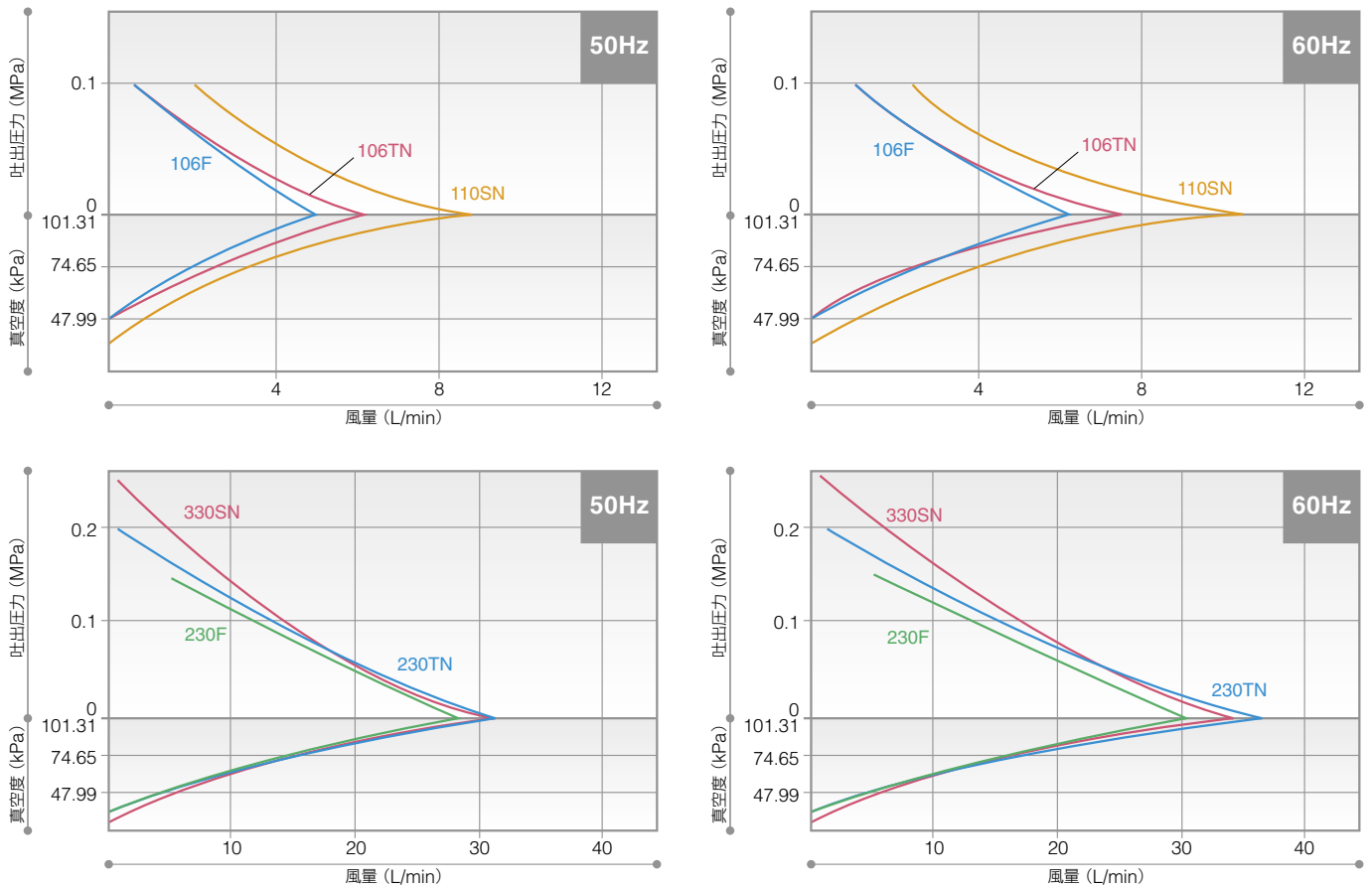

外形寸法図 (mm)

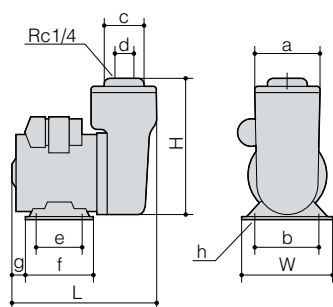

型式	W	H	L	a	b	c	d	e	f	g	h	電源コード
BA-106TN	96	157	192	72	74	72	24	91	125	41	4-φ6.5	2000
BA-230TN	130	193	217	106	100	106	24	80	100	22	4-7×21	150
BA-106F	96	164	192	72	74	72	23	91	125	41	4-φ6.5	2000
BA-230F	130	209	217	106	100	106	30	80	100	22	4-φ×21	150
BA-110SN	96	156	192	72	74	72	24	91	125	41	4-φ6.5	2000
BA-330SN	130	200	212	96	100	96	24	80	100	22	4-7×21	500

(注) BA-230T/330SN型はコンセントプラグなしです。

その他のエアポンプ

装置組込みに最適な電磁エアポンプ

OP シリーズは、電磁石と永久磁石の吸引・反発による往復動でダイヤフラムを直接駆動する、電磁式のエアポンプです。
小型・軽量・低騒音設計により、医療機・分析機・健康機器をはじめとする各種装置組み込み用として幅広くご使用いただけます。



OP-N026P

電磁式エアポンプ OP シリーズ

仕様 (50/60Hz)

型式	最大風量 (L/min)	最高吐出圧力 (MPa)	到達真空度 (kPa 絶対)	接続口径 IN/OUT	モータ			質量 (kg)
					消費電力 (W)	定格電流 (A)	定格電圧	
OP-N026D	6	0.02	81.32	ホースφ5	9.5	0.15	AC100V	0.64
OP-N026P			—					
OP-N026V	3	—	81.32					

• 取扱い空気温度：0~40°C • 周囲温度：0~40°C

性能曲線

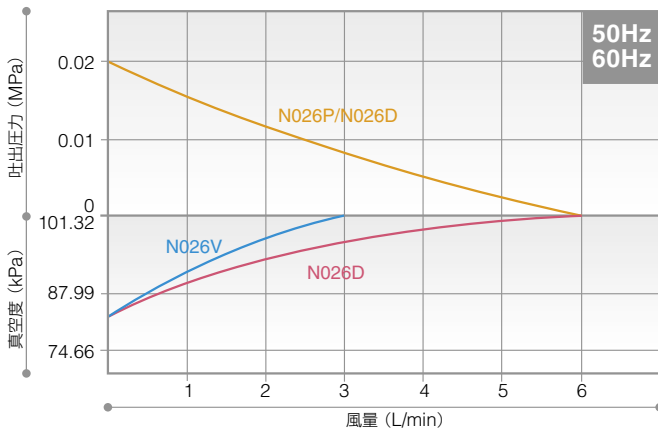

OEM 専用製品 APN-031D1 / 031D2

DC モータ駆動、超コンパクト

DC ブラシモータ駆動のダイヤフラム式エアポンプです。超小型で接ガス部は金属を一切使用しないノンメタル構造。しかも真空・加圧両用タイプのため、分析装置・医療用装置・自販機などの組み込み用として、幅広くご使用いただけます。



APN-031D2

仕様

型式	最大風量 (L/min)	最高吐出圧力 (MPa)	到達真空度 (kPa 絶対)	モータ		主要材質	取り扱い 空気温度	外形寸法 (mm)
				消費電力 (W)	定格電圧			
APN-031D1	1.5	0.027	74.66	2.4	DC12V	GFRPP / EPDM	0~40°C	W30×H40.5×D59
APN-031D2					DC24V			

オイルレスのピストン式エアポンプ

PAP シリーズは、オイルレスのロッキングピストン式エアポンプです。
 特殊ピストンリップ、ベアリングクリーブ防止構造の採用により長寿命化を実現。
 また、加圧専用タイプと真空専用タイプに加え、加圧 / 真空両用タイプをラインアップしました。
 医療機器・分析機器・各種自動機械の圧縮空気源 / 真空源として幅広く活躍します。



PAP-S34

ピストン式エアポンプ PAP シリーズ

仕様 (50/60Hz)

型式	最大空気量 (L/min)	最高吐出圧力 (MPa)	到達真空度 (kPa 絶対)	接続口径 IN/OUT	モータ			質量 (kg)	備考
					消費電力 (W)	定格電流 (A)	定格電圧		
PAP-D34	80 / 85	0.3	—	Rc1/4	450	5.5 / 4.5	AC100V	9	並列
PAP-S34	30 / 35	0.7	—						直列
PAP-P34	40 / 45×2	0.3	—						パラレル
PAP-P34M	40 / 45×2	—	13.33						パラレル
PAP-P34MC	40 / 45	0.3	13.33						パラレル

● 取扱い空気温度：0～40℃ ● 周囲温度：0～40℃

性能曲線

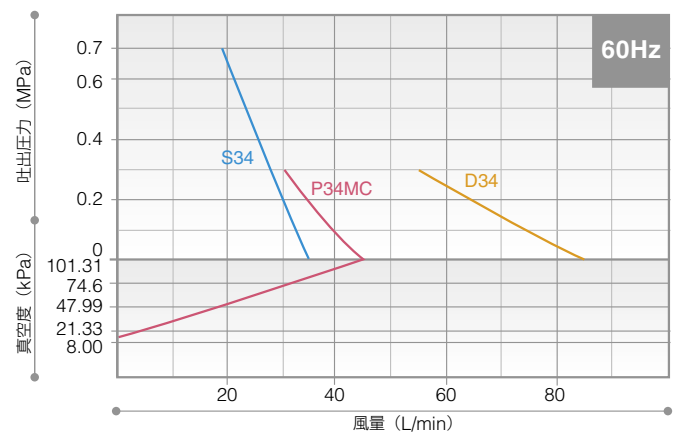
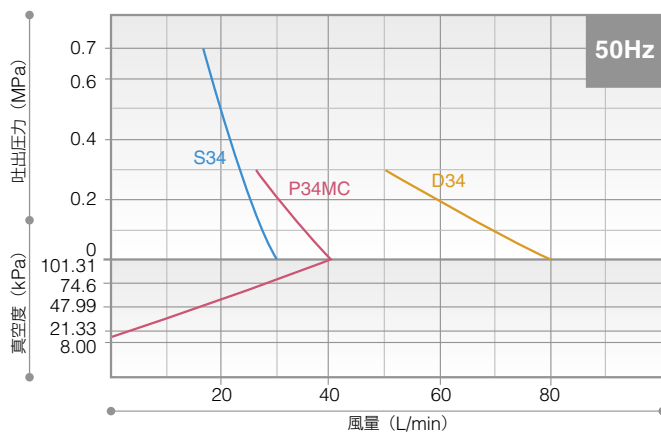

オプション (APN 用) マフラー / フィルター

吐出側に接続すればマフラー、吸込側に接続すればフィルタとして使用できます。(フィルタには、オプションとして逆止弁付も用意しました。)



型式表示

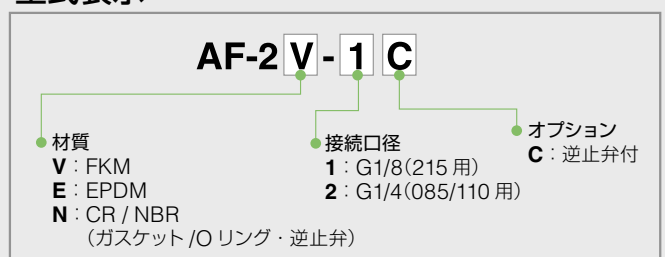

- 本体材質 PC アロイ
- ろ材 V・E : メラミン、N : ウレタン

様々な場面で活躍する イワキのエアープンプ

分析装置

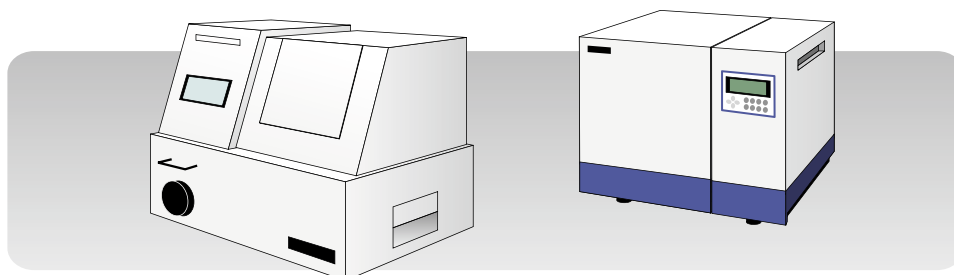

脱気装置、大気分析装置、煙道ガス分析装置、生化学分析装置、分光光度計（原料吸着）、リークテスタ、ダストカウンタ

医療機械

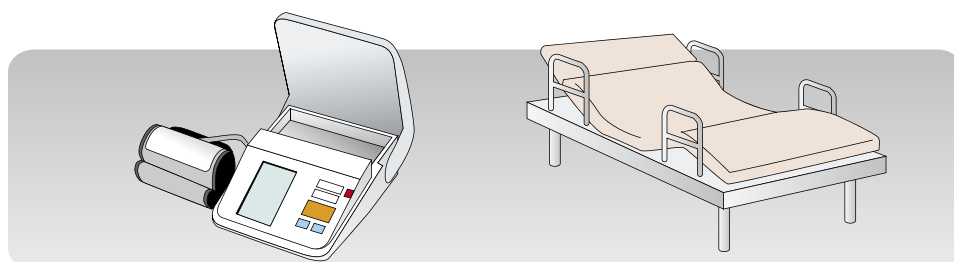

吸引器、ネブライザ、低周波治療器、血圧計、内視鏡、X線（フィルム吸着・搬送）ガス滅菌器、搾乳器、人口呼吸器、床ズレ防止マット、干渉波治療器、酸素発生装置、生理食塩水スプレー

印刷 自動現像機

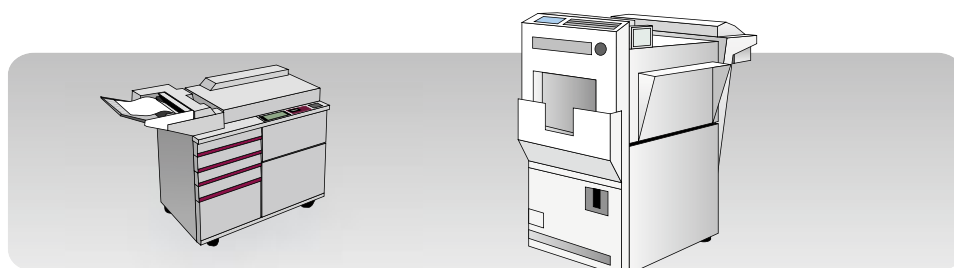

コピーマシン（コピー紙の搬送）、印刷機（フィルム吸着・フィルム、紙の搬送）、自動現像機（プロフ）、プリンタ、エアベアリング、自動スタンプ

電子 電機

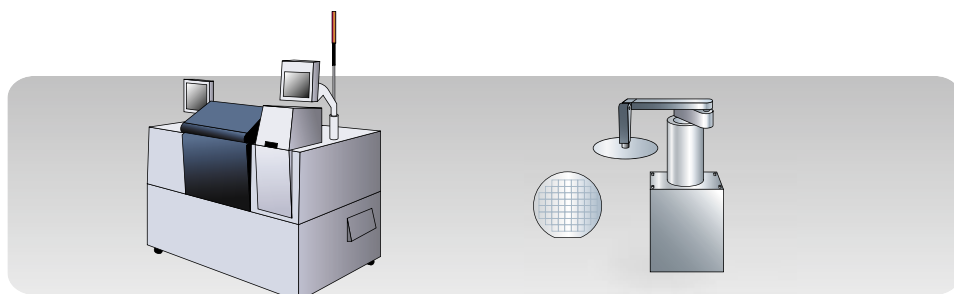

プリント基盤吸引搬送、クリーンベンチ、ウェハ吸引搬送、半導体製造装置、レーザ装置、マイクロエアダスタ

理化学器械

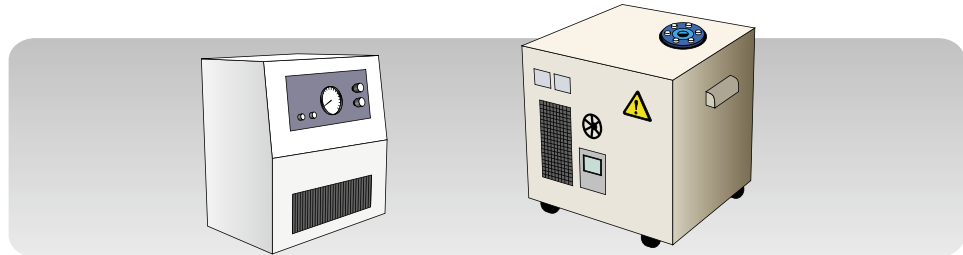

真空炉、アスピレータ、真空ろ過器、液体クロマトグラフィ、粒子カウンタ、リークテスタ、スプレー、濁度計、培養装置、無菌温槽、マイクロエアダスタ、攪拌装置

産業機械

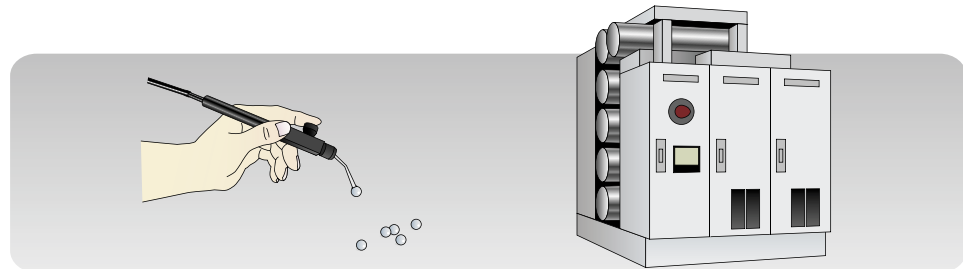

成型機（真空脱泡）、はんだ吸引機、洗浄機、真空ピンセット、自動包装機、自動車各種オイルチャージャ、オゾンナイザ、真空チャック、ガラス研磨機、溶剤回収装置、リフタ、エアーツール、エアブラシ、エアダスタ

食品
自動販売機

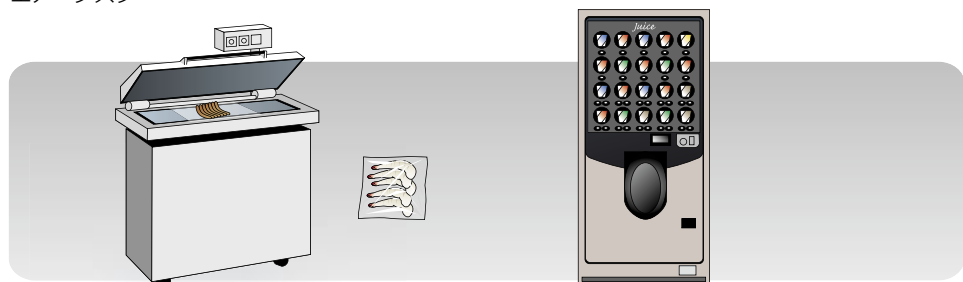

食品パック（真空パック・開封）、カップ式飲料自販機（デイスベンサ）、解凍装置、ラベル貼り、泡立器、脱気装置

観賞魚
活魚



ブロウ、オゾンナイザ、エアリフト、水中カメラ

 **安全に関するご注意**

ご使用前の前に、取扱説明書をよくお読みの上正しくお使いください。本カタログに記載の写真は印刷のため実際の色とは多少異なります。また、性能寸法なども改良のため予告なく変更する場合がありますので、あらかじめご了承ください。

 **輸出に係るご注意**

弊社の製品/部品は、輸出貿易管理令別表第1に定められたリスト規制貨物またはキャッチオール規制貨物のいずれかに該当します。輸出の際は経済産業省の輸出許可が必要となる場合がありますのでご注意ください。

株式会社 イワキ 本社/〒101-8558 東京都千代田区神田須田町2-6-6 ニッセイ神田須田町ビル

製品に関するお問合せはお近くの支店・営業所へ…

インターネットでのお問合せは… www.iwakipumps.jp

東京支店 営業1部	Tel. 03(5820)7560	Fax. 03(5825)0325	名古屋支店 営業1部	Tel. 052(774)7631	Fax. 052(769)1677	水戸営業所	Tel. 029(247)4861	Fax. 029(240)1359
営業2部	Tel. 03(5820)7561	Fax. 03(5825)0326	営業2部	Tel. 052(774)7631	Fax. 052(769)1677	松本営業所	Tel. 0263(40)0500	Fax. 0263(40)0517
営業3部	Tel. 03(5820)7562	Fax. 03(5825)0327	九州支店 営業1部	Tel. 093(541)1636	Fax. 093(551)0053	熊谷営業所	Tel. 048(523)9186	Fax. 048(520)1398
営業4部	Tel. 03(5820)7563	Fax. 03(5825)0327	営業2部	Tel. 093(541)1636	Fax. 093(551)0053	静岡営業所	Tel. 054(262)2181	Fax. 054(267)1021
大阪支店 営業1部	Tel. 06(6943)6441	Fax. 06(6920)5033	仙台支店	Tel. 022(374)4711	Fax. 022(371)1017	広島営業所	Tel. 082(271)9441	Fax. 082(273)1528
営業2部	Tel. 06(6943)6444	Fax. 06(6920)5033	札幌営業所	Tel. 011(704)1171	Fax. 011(704)1077	高松営業所	Tel. 087(834)2177	Fax. 087(863)3205
営業3部	Tel. 06(6943)6445	Fax. 06(6920)5033	新潟営業所	Tel. 025(284)1521	Fax. 025(282)2206			