

水道加圧装置 受水槽HPT型+浅井戸用インバータポンプHPF 型又は浅井戸用ポンプHPA型



屋内に設置する場合は、多量の水が出てフロア内に浸水しないようにしてください。



HPT-05A型 50L 高密度ポリエチレン製受水槽付

- 受水槽質量/9kg(ポンプ質量は含みません。)
- 受水槽保水量/69L(ボールタップ停止位置)
- ボールタップ/20mm(G3/4)複式 [日本工業規格JIS B 2061 規格品]
- オーバーフロー管(30A)
- ドレン(R1)

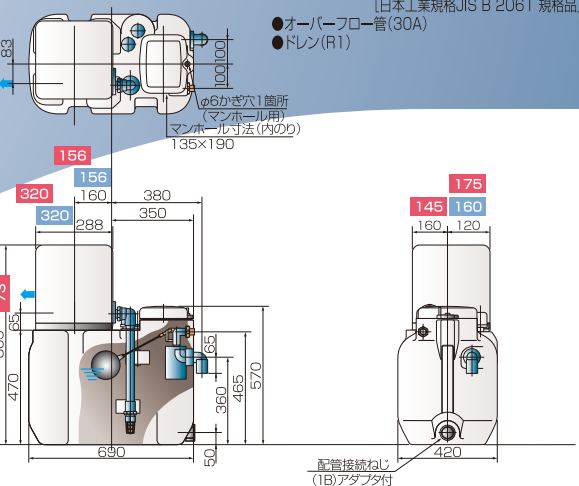

標準付属品



- フロートスイッチ
フロートスイッチ一式
- 吸込管セット
特殊ニップル(20, 25, 32A用各1個)、
吸込エルボ、ゴムフック、吸込管バルブ用ソケット、
ストレーナ、パッキン、HPT型アダプタセット
- ボールタップ
ボールタップ一式、防波管
- オーバーフロー
オーバーフロー管一式
- HPJS型専用吸込管セット
吸込管一式(FRP製受水槽のみ)

特記
1. *印ゴムフック・ボールタップ・オーバーフロー管は受水槽型式により、多少形状が異なります。
2. ⑤はHPJS型に使用し、HPA型、HPF型には使用しません。
(FRP製受水槽のみ附属)
3. 写真の内容とは別に受水槽型式により下記のものも附属します。
a. ドレン管用アタッチメント:HPT-05A型、HPT-10A型、HPT-30A型
b. 点検用固定金具:HPT-30A型

特別付属品(オプション)

- HPT型アダプタセット(HPNからHPAへの取換え用)

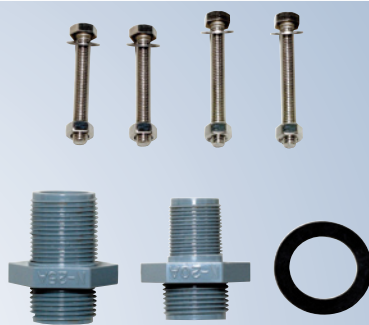

型式	適用機種	標準価格	
		税抜き	税込み
ADPA	全機種共通	1,000円	1,050円

- 受水槽専用架台 ●受水槽固定金具(4個1組) ●満水警報器

ポンプ性能曲線は「HPF型」P5、「HPA型」P3をご参照ください。

掲載機種はすべて沖縄県下納入時は本価格の10%増となります。

HPT-10A型 100L 高密度ポリエチレン製受水槽付

- 受水槽質量/16kg(ポンプ質量は含みません。)
- 受水槽保水量/132L(ボールタップ停止位置)
- ボールタップ/13mm(G1/2)複式 [日本工業規格JIS B 2061 規格品]
- オーバーフロー管(30A)
- ドレン(R1)

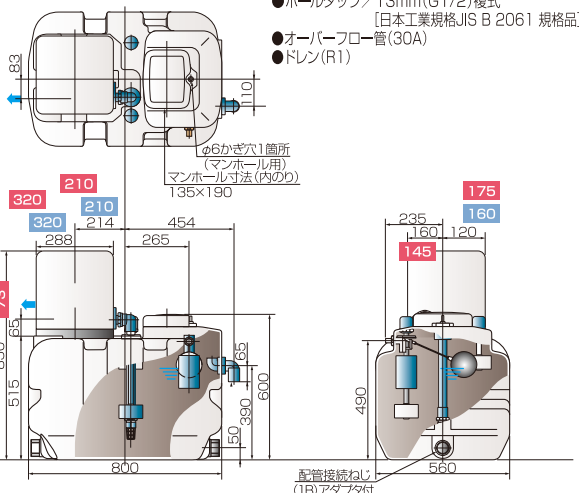

HPT-30A型 300L 高密度ポリエチレン製受水槽付

- 受水槽質量/30kg(ポンプ質量は含みません。)
- 受水槽保水量/397L(ボールタップ停止位置)
- ボールタップ/13mm(G1/2)複式 [日本工業規格JIS B 2061 規格品]
- オーバーフロー管(30A)
- ドレン(R1)

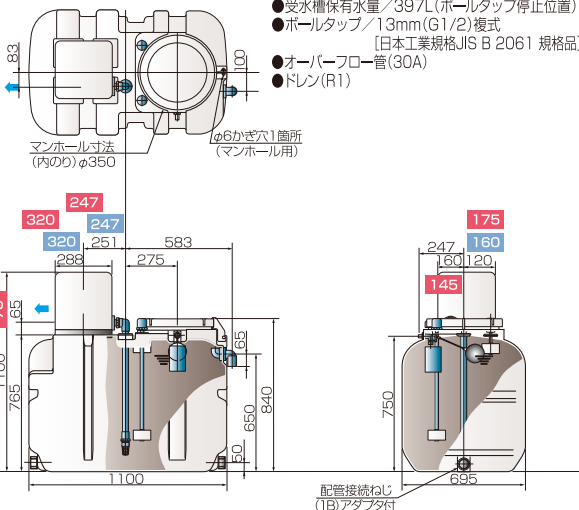

標準価格

50/60 Hz HPF型受水槽 適用/ポンプ 適用機種	HPT-05A		HPT-10A		HPT-30A		HPT-30FA		HPT-50FA		HPT-50GA		HPT-100GA	
	税抜き	税込み	税抜き	税込み	税抜き	税込み	税抜き	税込み	税抜き	税込み	税抜き	税込み	税抜き	税込み
20HPF0.15S	146,200円	153,510円	154,600円	162,330円	168,500円	176,925円	205,900円	216,195円	208,900円	219,345円	320,900円	336,945円	421,900円	442,995円
25HPF0.25S	167,300円	175,665円	175,700円	184,485円	189,600円	199,080円	227,000円	238,350円	230,000円	241,500円	342,000円	359,100円	443,000円	465,150円
32HPF0.4S	223,300円	234,465円	231,700円	243,285円	245,600円	257,880円	283,000円	297,150円	286,000円	300,300円	398,000円	417,900円	499,000円	523,950円
32HPF0.4	-	-	-	-	-	-	293,000円	307,650円	296,000円	310,800円	408,000円	428,400円	509,000円	534,450円
32HPF0.75	-	-	-	-	-	-	-	-	-	-	-	-	-	-
50/60 Hz HPA型受水槽 適用/ポンプ 適用機種	HPT-05A		HPT-10A		HPT-30A		HPT-30FA		HPT-50FA		HPT-50GA		HPT-100GA	
	税抜き	税込み	税抜き	税込み	税抜き	税込み	税抜き	税込み	税抜き	税込み	税抜き	税込み	税抜き	税込み
20HPA5(6).12S	131,500円	138,075円	139,900円	146,895円	153,800円	161,490円	191,200円	200,760円	194,200円	203,910円	306,200円	321,510円	407,200円	427,560円
20HPA5(6).15S	134,600円	141,330円	143,000円	150,150円	156,900円	164,745円	194,300円	204,015円	197,300円	207,165円	309,300円	324,765円	410,300円	430,815円
25HPA5(6).2S	150,200円	157,710円	158,600円	166,530円	172,500円	181,125円	209,900円	220,395円	212,900円	223,545円	324,900円	341,145円	425,900円	447,195円
25HPA5(6).25S	156,100円	163,905円	164,500円	172,725円	178,400円	187,320円	215,800円	226,590円	218,800円	229,740円	330,800円	347,340円	431,800円	453,390円
25HPA5(6).25	-	-	-	-	-	-	226,600円	237,930円	226,600円	237,930円	339,000円	356,930円	448,000円	471,930円
32HPA5(6).4S	204,300円	214,515円	212,700円	223,335円	226,600円	237,930円	264,000円	277,200円	267,000円	280,350円	379,000円	397,950円	480,000円	504,000円
32HPA5(6).4	-	-	-	-	-	-	274,000円	287,700円	277,000円	290,850円	389,000円	408,450円	490,000円	514,500円

*HPT型受水槽を組み合わせて使用していたHPN型をポンプ(HPA型)のみ取替える場合は ①HPT型アダプタセットを別途準備してください。 ②吐出し配管を19mm短くしてください。(250W以下) ③吐出し配管を8mm低く加工してください。

HPT-30FA型 300L FRP製受水槽付

- 受水槽質量/33kg(ポンプ質量は含みません。)
- 受水槽保水量/335L(ボールタップ停止位置)
- ボールタップ/13mm(G1/2)複式 [日本工業規格JIS B 2061 規格品]
- オーバーフロー管(30A)
- ドレン(Rp1)

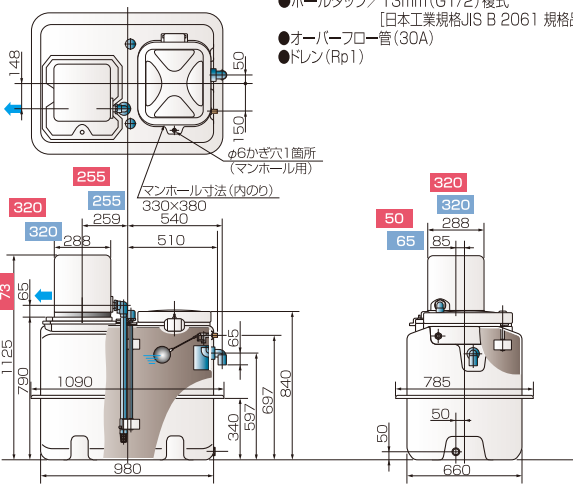

HPT-50FA型 500L FRP製受水槽付

- 受水槽質量/35kg(ポンプ質量は含みません。)
- 受水槽保水量/502L(ボールタップ停止位置)
- ボールタップ/13mm(G1/2)複式 [日本工業規格JIS B 2061 規格品]
- オーバーフロー管(30A)
- ドレン(Rp1)

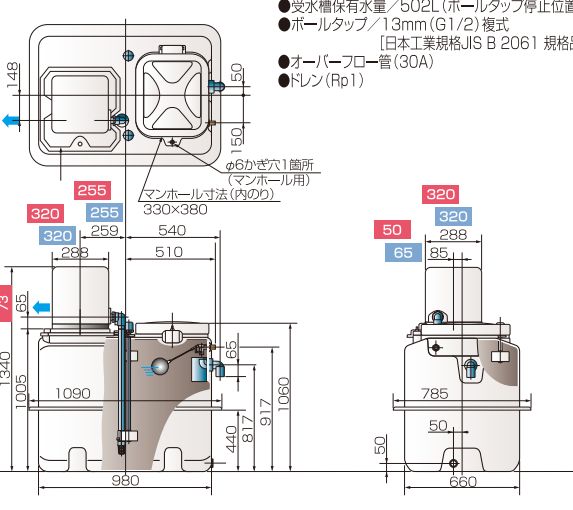

HPT-50GA型 500L FRP製受水槽付

- 受水槽質量/70kg(ポンプ質量は含みません。)
- 受水槽保水量/468L(ボールタップ停止位置)
- ボールタップ/20mm(G3/4)複式 [日本工業規格JIS B 2061 規格品]
- オーバーフロー管(40A)
- ドレン(Rp1)

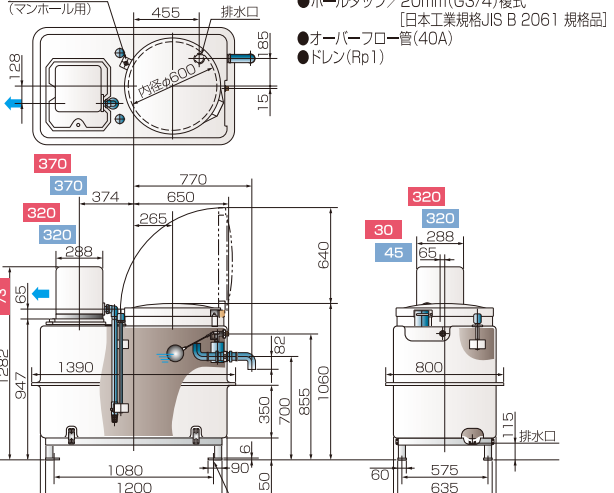

HPT-100GA型 1000L FRP製受水槽付

- 受水槽質量/96kg(ポンプ質量は含みません。)
- 受水槽保水量/940L(ボールタップ停止位置)
- ボールタップ/20mm(G3/4)複式 [日本工業規格JIS B 2061 規格品]
- オーバーフロー管(40A)
- ドレン(Rp1)

